

LA-SERIES

奥凯斯专业音响 WWW.AOKNICE.COM

LA-210&LA-B215

LA-210 是一个紧凑的垂直线型阵列系统，拥有高级的语言清晰度，足够的动态，优美的音质和只能在比它大得多的同类型系统才能实现的强劲中低频。

可以做中小型流动演出、会堂、体育馆等固定安装。

该款阵列音箱系统 LF 与 HF 内置高阶无源分频网络；2 x 10"LF + 2 x 1"HF 单元配置，频率范围在 65 - 19000 Hz 之间，灵敏度 98 dB/1W *1 m；承受功率达到：500W(连续 RMS)/1000W(节目)/2000 W(峰值)；总阻抗 8 欧姆；高 310mm x 宽 700mm x 深 500 mm 的箱体能提供最大声压级 131 dB。



若需要增强音乐感, 延展低音频段, 可与 LA-B215 配合使用; LA-210 与 LA-B215 具有相兼容的吊挂系统, 组合吊挂简单方便

若需要延展超低音频段, 可适配 LA-S218

音箱技术参数 Technique specification

Drivers	单元组成	LF 低频:2x10" /2.5"Voice-coil (Φ63mm 音圈) HF 高频:2x1" /1.75"Voice-coil (Φ44mm 音圈)
Frequency response	频率响应(±3dB)	60-19k Hz 赫兹
Dispersion	覆盖角度	H100°xV15° (单只), 系统由垂直吊挂数量决定
Sensitivity	灵敏度	98 分贝/ 1 瓦.1 米
MaximumSPL	最大声压级	131dB
Nominal Impedance	标称阻抗	8 欧姆 (OHMS)
Power handling	功率承受	LF:500W(连续)/1000W(节目) /2000W (Peak 峰值) HF: 400W(连续)/800W(节目) /1600W (Peak 峰值)
Connectors	输入连接器	2xSpeakon NL4MP , Pin1± = LINKED, Pin2± =CONNECTED
Dimensions(HXWXD)	外形尺寸	310mmx700mmx500mm
Net Weight	净重	24.5Kg
Finish	表面处理	黑色环保水性耐磨油漆涂装 (客户可选择定制颜色)
Accessories	配件	DG-LA210
Waterproof bag	防雨袋	Cover-LA210

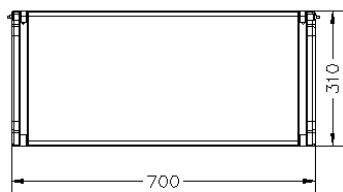

主视图/Front

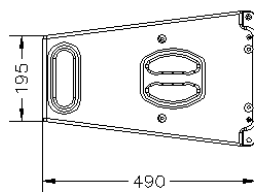

边视图/Side

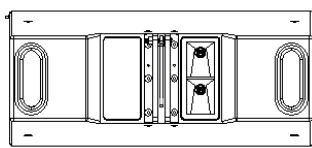

后视图/Back

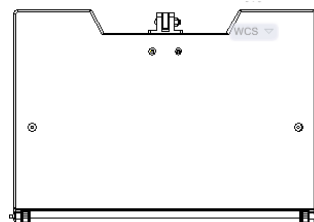

顶视图/Top

LA-B215

中小型流动演出、会堂、体育馆等场所，LA-210 或 LA-310 系统需要有动力更强大的低音作为支持时，我们设计的 LA-B215 完全胜任。

LA-B215 集合了一体化悬挂系统，与 LA-210 或 LA-310 全频箱完美兼容，但总重量只有 65 千克，使 LA-B215 满足了户外流动演出和户内固定安装要求。

也可以将 2 只或 4 只 LA-B215 叠放地面上，在 LA-B215 上面可叠放多达 8 个 LA-210 或 LA-310 单元。只 要把它们全部叠放在一起便成功了，简单快捷！



若需要延展超低音频段, 可适配 LA-S218

音箱技术参数 Technique specification

Drivers	单元组成	LF 低频:2x15" /4"Voice-coil (Φ100mm 音圈) /Φ220mm 钹磁
Frequency response	频率响应(-3dB)	45-350 Hz 赫兹
Low Frequency Relimit	低频极限	-10dB@35Hz
Sensitivity	灵敏度	100 分贝/1 瓦.1 米
MaximumSPL	最大声压级	130dB/AES 连续 ; 136dB/Peak 峰值
Nominal Impedance	标称阻抗	4 欧姆 (OHMS)
Power handling	功率承受	1000W(连续)/2000W(节目) /4000W (Peak 峰值)
Connectors	输入连接器	2xSpeakon NL4MP, Pin1± = CONNECTED, Pin2± = LINKED
Recommended AMP	推荐功放功率	1300W - 1500W @8Ω
Dimensions(HXWXD)	外形尺寸	440mmx700mmx800mm
Net Weight	净重	65Kg
Finish	表面处理	黑色环保水性耐磨油漆涂装 (客户可选择定制颜色)
Accessories	配件	DG-LA-B215
Waterproof bag	防雨袋	Cover-LA-B215

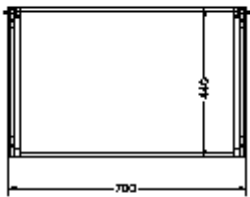

主视图/Front

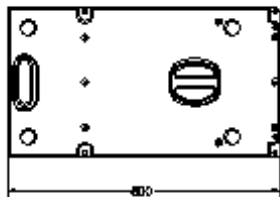

边视图/Side

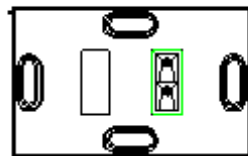

后视图/Back

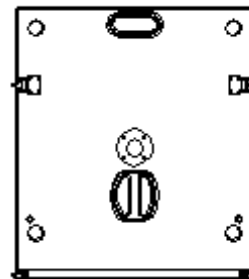

顶视图/Top

一、最简约配置：2*LA210+1*LA-B215

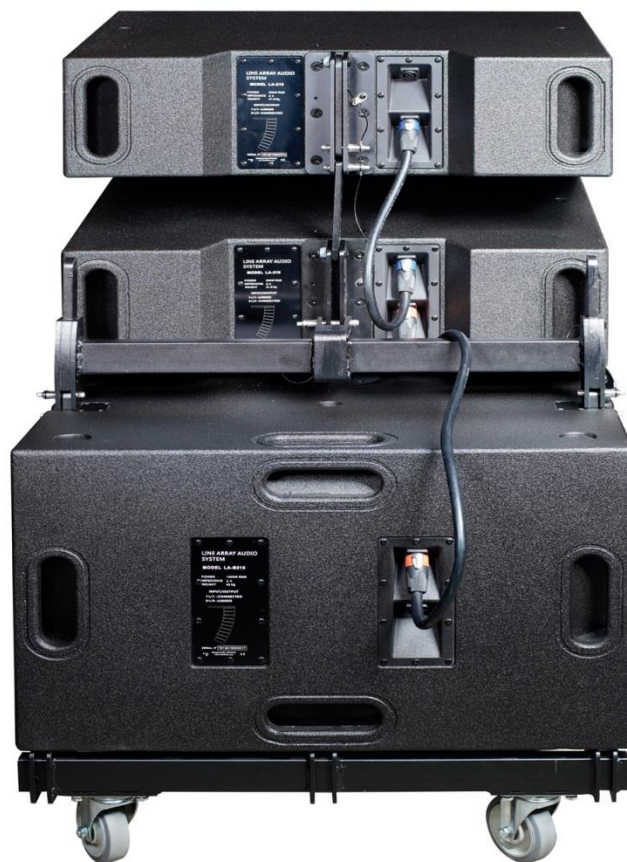

LA-SERIES

奥凯斯专业音响 WWW.AOKNICE.COM

Model : LA-310

全号角加载式的、紧凑的、高声压级的垂直线型阵列音箱

Compact, high pressure level linear array speaker

适用范围 Application

可以做大中型流动演出, 也适用于音乐厅、剧场、演播厅、体育馆等固定安装。

It's suitable for small and medium-sized mobile performances or fixed installations such as concert hall, theatre, broadcasting hall and gymnasium

若需要增强音乐感, 延展低音频段, 可与 LA-B215 配合使用; LA-310 与 LA-B215 具有相兼容的吊挂系统, 组合吊挂简单方便。若需要延展超低音频段, 可适配 LA-S218 超低频音箱。

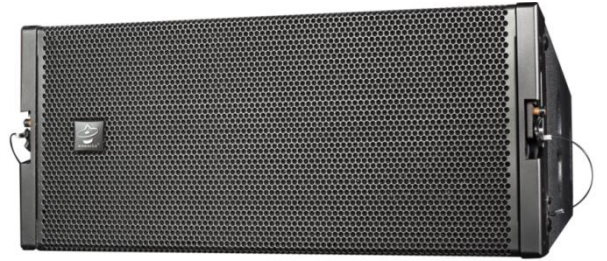

音箱技术参数 Technique specification

Drivers	单元组成	LF 低频: 2x10" / 2.5" Voice-coil (Φ63mm 音圈) / 钹磁 MF 中频: 2x8" / 2" Voice-coil (Φ50mm 音圈) / 钹磁 HF 高频: 2x1.4" / 3" Voice-coil (Φ75mm 音圈) / 钹磁/3" 复合钛膜
Frequency response	频率响应	60-18k Hz 赫兹(±3dB) / 55-19k Hz 赫兹(-10dB)
Dispersion	覆盖角度	H100°xV10° (单只), 系统由垂直吊挂数量决定
Sensitivity	灵敏度	LF/98 分贝 / 1 瓦.1 米; MHF/106 分贝 / 1 瓦.1 米
Maximum SPL	最大声压级	132 dB Continuous 138dB Peak
Nominal Impedance	标称阻抗	LF: 8 欧姆 (OHMS) / M/HF : 8 欧姆 (OHMS)
Power handling	功率承受	LF: 500W(连续)/1000W(节目) / 2000W (Peak 峰值) M/HF: 400W(连续)/800W(节目) / 1600W (Peak 峰值)
Connectors	输入连接器	2xSpeakon NL4MP, Pin1±= LF±, Pin2±= M / HF±
Crossover Frequency	分频点	350Hz/1300Hz PASSIVE (内置无源分频网络)
Dimensions(HXWxD)	外形尺寸	310mmx700mmx600mm
Physical	箱体外形	梯形
Enclosure Material	箱体材料	桦木夹板/钢制六角形孔面网, 内贴黑色海绵
Net Weight	净重	38Kg
Finish	表面处理	黑色环保水性耐磨油漆涂装 (客户可选择定制颜色)
Accessories	专业吊挂系统	DG-LA310
Caster	运输车	Caster -LA310
Waterproof bag	防雨袋	Cover-LA-310

音箱结构示意图 Consturction

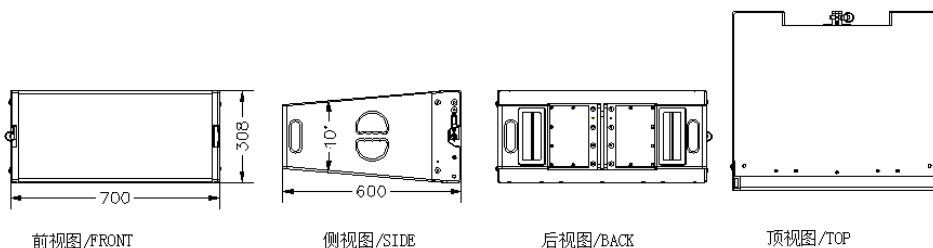

线阵音箱系统 LA-SERIES; LA 系列音箱配置高质量的驱动器, 结构紧凑, 高效率、大功率、大动态; 该系列低频深沉饱满, 中频通透, 高频细腻, 音域宽阔等特点, 特别适用于对声音有更高要求的扩音场所

LA-SERIES

奥凯斯专业音响 WWW.AOKNICE.COM

Model : LA-312

全号角加载式的、紧凑的、高声压级 3 路驱动的三分频系统的垂直线型阵列音箱

Compact,high pressure level linear array speaker



适用范围 Application

大中型流动演出、剧院、体育馆等对声音有更高要求的扩音场所

It's suitable for small and medium-sized mobile

performances or fixed installations such as concert hall, theatre, broadcasting hall and gymnasium

若需要延展超低音频段, 可适配 LA-S218 超低频音箱.

详细介绍

LA312 垂直线阵列音箱是一个号角加载、紧凑的、高声压级的、3 路驱动的三分频系统。提供 50Hz-18KHz(± 3 dB)的频率范围。

LA312 由两个 3 英寸 ($\Phi 75$ mm 音圈) 的钕磁压缩单元, 2 个 8 英寸钕磁中音单元, 两个 12 英寸钕磁低音单元共 6 单元组合而成。LA312 的中低频部分使用 2 只连续功率 400W 的 12 英寸 ($\Phi 300$ mm) 纸盆低音单元, 两只低音串联工作。中频部分由 2 只 8 英寸 ($\Phi 200$ mm) 纸盆中音单元组成, 中音表面安装中频相位塞, 改善了指向性并拓宽了中音高端的频率响应, 加载频率下限到 250Hz 的号筒。高频部分使用两只 75mm(音圈)钕磁复合钛膜压缩单元, 加载一个平面波转换器, 驱动 90 度的指数曲线恒指向号角, 产生一个一致的波阵面。高达 116dB 灵敏度的高频部分, 使 LA312 产生高达 141dB 的峰值声压输出。; 高音单元和中音单元同轴结构安装设计, 声像良好, 结构紧凑。

LA312 的箱体为梯形, 箱体与箱体之间的间隙已经缩到最小, 每只箱体的可调角度为 0-10 度, 每 1 度可调。三点平衡吊挂, 吊挂简单, 支持盲插。吊挂件使用高强度钢制成, 在吊挂 16 只音箱时, 吊挂件具备 7:1 的安全系数。箱体由 18mm, /15mm/12mm 的多成桦木夹板构成, 表面涂装耐磨黑色环保水性油漆。4 个与箱体平齐内嵌的把手安装在音箱两侧, 方便搬运。后接线板两个 NL8MP 八芯插座, 倾斜安装, 防水进入。单元防水涂层处理, 黑色的穿孔铁网内贴声学透声棉保护单元。

音箱技术参数 Technique specification

Drivers	单元组成	LF 低频:2x12" /3"Voice-coil ($\Phi 75$ mm 音圈) /钕磁 MF 中频:2x8" /2"Voice-coil ($\Phi 50$ mm 音圈) /钕磁 HF 高频:2x1.4" /3"Voice-coil ($\Phi 75$ mm 音圈) /钕磁/3"复合钛膜
Frequency response	频率响应	50-18k Hz(± 3 dB) / 45-19k Hz(-10dB)
Dispersion	覆盖角度(-6dB)	H90°xV10° (单只), 系统由垂直吊挂数量决定
Sensitivity	灵敏度(1m/1w)	LF: 100 dB / MF: 106dB / HF: 116 dB
Maximum SPL	最大声压级 (连续/峰值)	LF: 129/135 dB MF: 132 /138 dB HF: 135/141 dB
Nominal Impedance	标称阻抗	LF/MF/HF: 12 / 16/ 16 欧姆 (Ohms)
Power handling	功率承受	LF:800W(连续)/1600W(节目) /3200W (Peak 峰值) MF: 500W(连续)/1000W(节目) /2000W (Peak 峰值) HF: 160W(连续)/320W(节目) /640W (Peak 峰值)
Connectors	输入连接器	2xSpeakon NL8MP, Pin1 \pm = N/C, Pin2 \pm = LF \pm , Pin3 \pm = MF \pm , Pin3 \pm = HF \pm 或 2xWS28-7TQ+Z, Pin1/2=LF+/-, Pin3/4=MF+/-, Pin5/6=HF+/-, Pin 7=NO/C
Crossover Frequency	分频点	65Hz /350Hz/1300Hz
Dimensions(HXWXD)	外形尺寸(HXWXD)	(FH360mm , RH266mm) xW900mmxD605mm
Net Weight	净重	48Kg

Physical	箱体外形	梯形
Enclosure Material	箱体材料	桦木夹板/钢制六角形孔面网/内贴黑色声学透声棉
Finish	表面处理	耐磨黑色环保水性油漆涂装（客户可选择定制颜色）
Accessories	专业吊挂系统	DG-LA312
Caster	运输车	Caster -LA312
Waterproof bag	防雨罩	Cover-LA-312

音箱结构示意图 Consturction

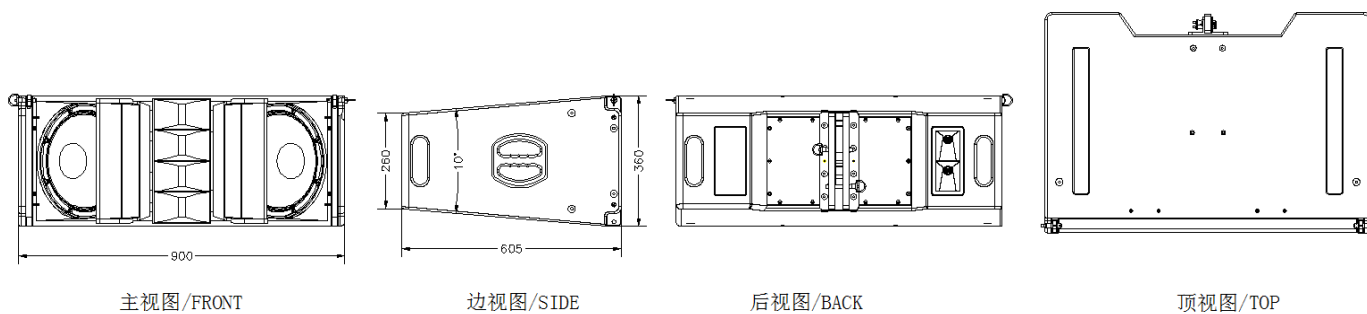

线阵音箱系统 LA-SERIES; LA 系列音箱配置高质量的驱动器，结构紧凑，高效率、大功率。大动态；该系列低频深沉饱满，中频通透，高频细腻，音域宽阔等特点，特别适用于对声音有更高要求的扩音场所。

LA-SERIES

奥凯斯专业音响 WWW.AOKNICE.COM

Model: LA-S118

1x18"超低频音箱 Super Bass Speaker

适用范围 Application

剧场、礼堂、多功能厅、KTV 房间、音乐酒吧等高标准声音重放，低音频段需要补强的场所，可适配 LA 系列 LA-210,LA-310 线阵全频音箱
Theater, Auditorium, Multi-purpose Hall, KTV Room, Bar, High-level Music Sound Reproduction, Bass Frequencies Require Reinforcement Place



音箱技术参数 Technique specification

Drivers	单元组成	LF 低频:1x18" /4"Voice-coil (Φ100mm 音圈)
Frequency response	频率响应	40-120 Hz 赫兹(-3dB)
Low Frequency Relimit	低频极限	-10dB@33Hz
Sensitivity	灵敏度	98 分贝/1 瓦.1 米
MaximumSPL	最大声压级	128dB/AES 连续 ; 134dB/Peak 峰值
Nominal Impedance	标称阻抗	8 欧姆 (OHMS)
Power handling	功率承受	1000W(AES 额定)/2000W(节目) /4000W (Peak 峰值)
Connectors	输入连接器	2xSpeakon NL4MP
Recommended AMP	推荐功放功率	1300W - 2000W @8Ω
Finish	表面处理	黑色环保耐磨油漆涂装 Environmentally Friendly Water-Based Wear-resistant Black Paint
Handing Position	吊装	顶置 1xΦ35mm 支撑座 Overhead 1xΦ35mm support base
Dimensions(HXWXD)	外形尺寸	500mmx700mmx700mm
Net /Gross Weight	净重/毛重	46kg/55.5Kg
Accessories	配件	DG-LA-S118
Waterproof bag	防雨袋	Cover-LA-S118

音箱结构示意图 Consturction

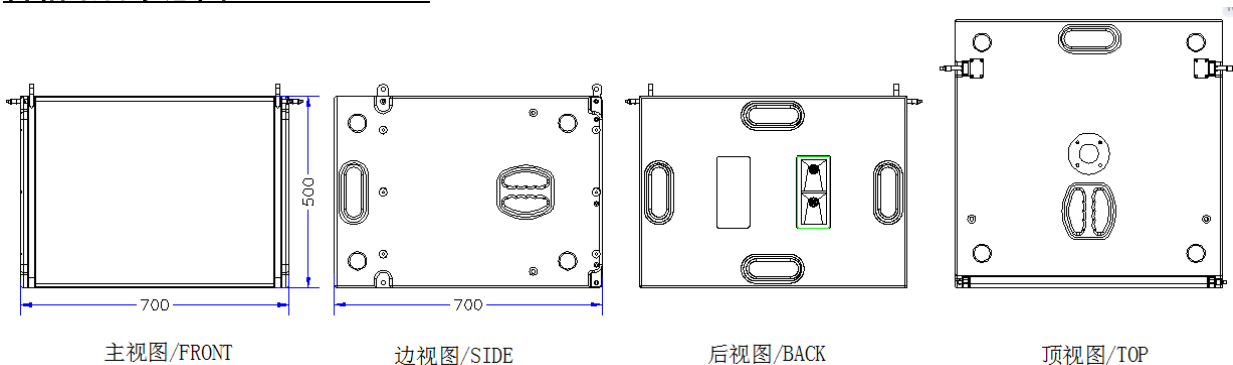

线阵音箱系统 LA-SERIES; LA 系列音箱配置高质量的驱动器，结构紧凑，高效率、大功率、大动态；该系列低频深沉饱满，中频通透，高频细腻，音域宽阔等特点，特别适用于对声音有更高要求的扩音场所

LA-SERIES

奥凯斯专业音响 WWW.AOKNICE.COM

Model: LA-S218P

2x18"中远射程超低频音箱

Super Bass Speaker

适用范围 Application

剧场、礼堂、户外等高水准声音重放，需要超低频补强场合。LA-S218P 可适配 LA 系列 LA-210,LA-310,LA-312 线阵全频音箱

Theater, Auditorium, Multi-purpose Hall, Music Bar And Other High-level of Sound

Reproduction, Bass Band Needs Reinforce the Place



音箱技术参数 Technique specification

Drivers	单元组成	LF 低频:2x18" /5.1 "Voice-coil (Φ130mm 音圈) Φ280mm 铝磁
Frequency response	频率响应(-3dB)	35-120 Hz 赫兹
Low Frequency Relimit	低频极限	-10dB@30Hz
Sensitivity	灵敏度	101 分贝/1 瓦.1 米
Maximum SPL	最大声压级	134dB/AES 连续 ; 140dB/Peak 峰值
Nominal Impedance	标称阻抗	4 欧姆 (Ohms)
Power handling	功率承受	2000W(连续)/4000W(节目) /8000W (Peak 峰值)
Connectors	输入连接器	2xSpeakon NL4MP
Recommended AMP	推荐功放功率	1800W - 2000W @8Ω
Dimensions(HXWXD)	外形尺寸	1160mmx580mmx920mm
Net Weight	净重	95Kg
Finish	表面处理	黑色环保水性耐磨油漆涂装 (客户可选择定制颜色)
Accessories	配件	
Waterproof bag	防雨袋	Cover-LA-S218

音箱结构示意图 Consturction

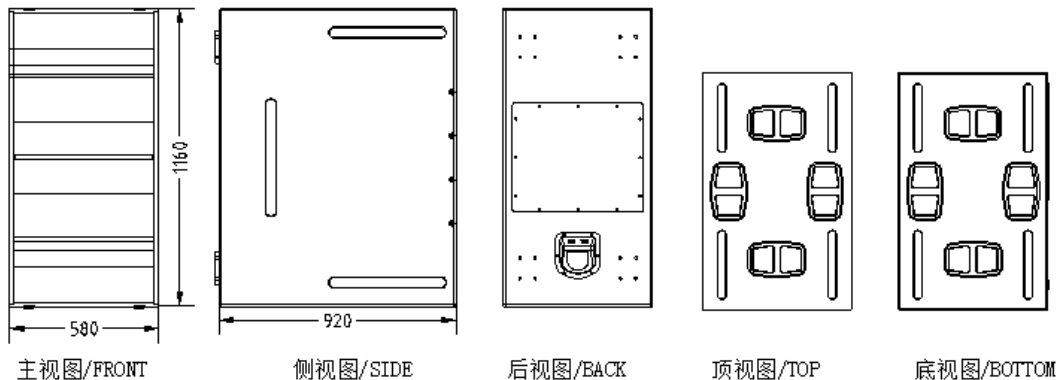

线阵音箱系统 LA-SERIES: LA 系列音箱配置高质量的驱动器，结构紧凑，高效率、大功率。大动态；该系列低频深沉饱满，中频通透，高频细腻，音域宽阔等特点，特别适用于对声音有更高要求的扩音场所

